

直流變頻分離式冷暖氣機使用說明書

SPLIT-TYPE ROOM AIR CONDITIONERS

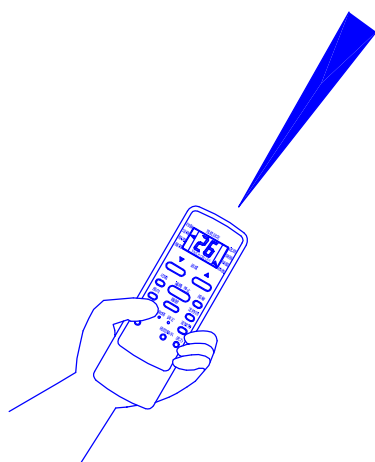
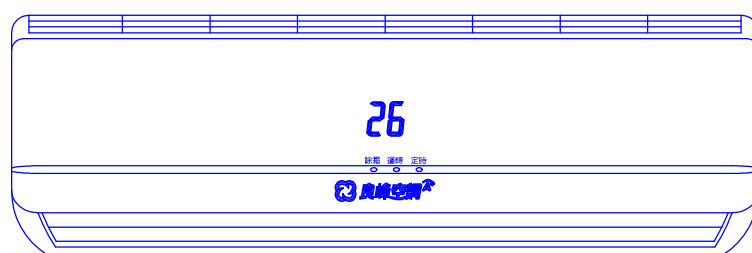

目 錄

一. 冷(暖)氣機功能及各部名稱介紹.....	1
(1) 功能特性介紹.....	1
(2) 遙控器各部名稱及說明.....	2
(3) 室內機、室外機各部名稱及顯示功能.....	3
(4) 遙控器的準備.....	4
二. 冷氣機運轉行程及使用設定.....	4
(1) 冷氣機基本運轉行程.....	4
(2) 遙控器使用設定.....	5-8
(3) 風向、急冷運轉方式.....	8
(4) 睡眠運轉自動控制設定.....	9
(5) 定時功能設定及取消.....	10
(6-9)選配功能.....	11
三. 應急運轉.....	12
四. 維修保養.....	13-14
五. 運轉注意事項.....	15
六. 警告.....	16
七. 安裝說明.....	17
八. 分離式冷氣機安裝配線注意事項.....	19
九. 請求維修之前.....	21
十. 室內機故障顯示功能.....	22
十一. 服務中心.....	22
十二. 注意事項.....	23
十三. 規格與性能.....	23

謝謝您 選購本廠牌冷氣機使用前請詳細閱讀此說明書

本使用說明書適用FXI/FX0之M系列機種

一.冷(暖)氣機功能及各部名稱介紹

(1)功能特性介紹

1 自動運轉模式

當遙控器設定在自動運轉模式時，冷氣機會自動判斷以冷氣、送風或暖氣行程(非冷暖機種無暖氣行程)運轉，並使用風量自動控制。

2 冷氣運轉模式

當冷氣機處於冷氣運轉模式狀態時，室內開始調節溫度到你所設定的溫度，快速達到清涼降溫效果。

3 除濕運轉模式

當冷氣機處於關著(ON)的狀態時，以冷氣方式起作用以降低室內的濕度。在最小的溫度波動下，保持室內空氣新鮮和濕度。

4 送風循環運轉模式

當不須開冷氣時，可利用送風循環模式使室內空氣做對流，使室內不會有悶熱感。

5 定時之預約與取消

在早晨要出門之前，你可以對冷氣機設定定時，以晚上回家之前的適當時間冷氣自動關機運轉。當你回家時便在你溫度已經降至舒適的溫度。

6 風向自動控制

一般熱氣向上昇並集中在房間的頂部，冷氣吹出口導風板自動向上和向下擺動使室內溫度分佈更加均勻，使冷氣快速佈滿每個角落。

7 睡眠模式自動控制

按下相應的按鍵即開始睡眠運轉方式。在開始運轉的時候冷氣機會依運轉模式自動調整設定溫度，使室內達到舒適的睡眠溫度。

8 暖氣運轉模式 (非冷暖機種無此功能)

使用暖氣功能時，冷氣機有防冷風功能，會偵測內部溫度，並自動調整室內機風扇之風量，待內部溫度達到預計溫度時，室內機風扇才會依使用者設定風量運轉，避免吹到冷風。

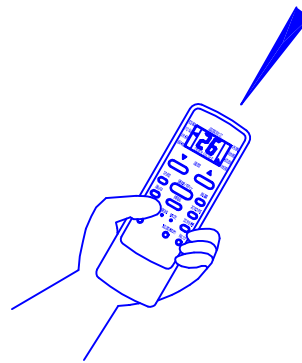
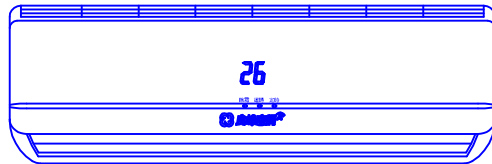

一隻手指完成一切操作
簡單又方便

遙控器使用注意事項

- 在操作時，把遙控器對準冷氣機上的信號接收器。
- 能接收遙控信號的最大距離為10公尺。
- 在遙控器和信號接收器之間應無阻礙物。
- 不要掉落或丟擲遙控器。
- 不要把遙控器放在陽光直射的地方，或加熱裝置和其他熱源的附近。

(2) 遙控器各部名稱及說明

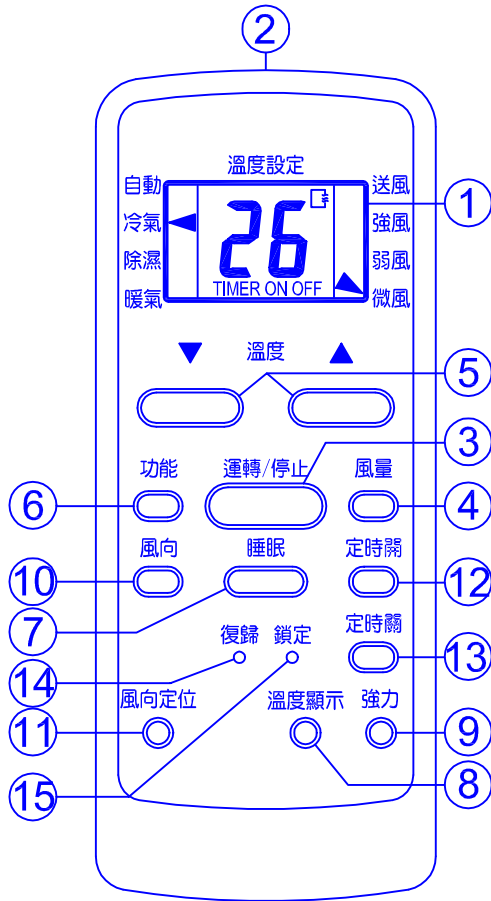

1 功能顯示器各部名稱

顯示冷氣機目前的狀態。

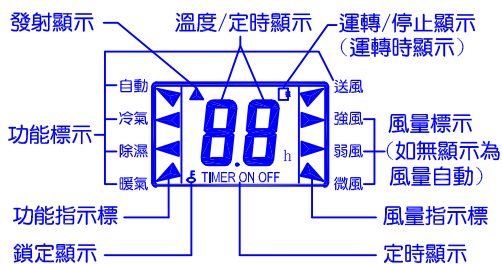

2 信號發射窗

內有信號發射器，將信號發射給冷氣機。

3 運轉/停止 鍵

●按此鍵時冷氣機便開始運轉，再按一次按鈕，則停止運轉。

4 風量 鍵

●按此鍵可選擇微、弱、強三檔風量，或使用風量自動控制。

5 溫度調整 鍵

△按此鍵可調昇溫度。
▽按此鍵可調降溫度。

6 功能 鍵

●按此鍵可選擇運轉的模式。

冷專機種

← 自動 → 冷氣 → 除濕 → 送風 →

冷暖機種

← 自動 → 冷氣 → 除濕 → 暖氣 → 送風 →

7 睡眠 鍵

●按此鍵可設定睡眠運轉的設定與取消。
●送風循環運轉方式時，此鍵設定無效。

8 溫度顯示 鍵

●按此鍵可讓冷氣機面板上溫度顯示與LED燈熄滅，再按一次便恢復顯示。

9 強力 鍵

●在冷氣、暖氣或自動行程下按此鍵，會將風量切換至強力風速，可快速達到冷、暖房效果，除濕行程下無法使用。

10 風向 鍵

●按此鍵後水平導風板將自動上下擺動，再按一次便停止。

11 風向定位 鍵

●按此鍵時，水平導風板擺動 6°。連續按壓此鍵可將水平導風板擺動至所需位置。

12 定時開 鍵

●按此鍵可設定開始運轉的時間，請參考11頁說明。

13 定時關 鍵

●按此鍵可設定停止運轉的時間，請參考11頁說明。

14 復歸 鍵

●當操作無動作時，表示可能遙控器當機，按此鍵可清除遙控器設定狀態，恢復預設值。

15 鎖定 鍵

●按此鍵後，當前所有設定被鎖定，遙控器不接受其他操作，再按一次即可解除鎖定。

(3) 室內機、室外機各部名稱及顯示功能

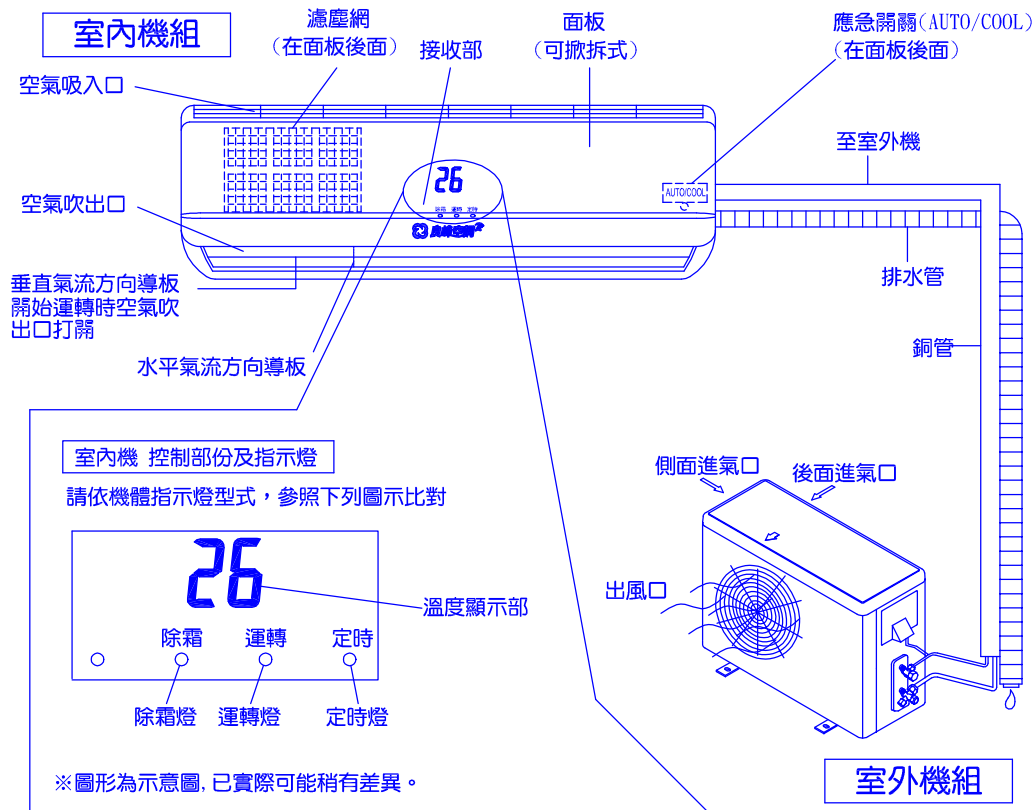

- 溫度顯示部** 顯示所設定之溫度，以℃為單位，送風功能時不顯示溫度。
- 應急開關 (AUTO/COOL)** 遙控器遺失時，可掀開面板按本功能鍵使用冷氣機。
冷氣機在關機狀態時，按本功能鍵一次，冷氣機以自動行程、溫度24℃運、風量自動運轉；冷氣機在弱機狀態時，5秒鐘內連續按壓二次進入冷氣行程、風量固定為微風、壓縮機強制運轉，30分鐘後轉為自動行程、溫度24℃、風量自動運轉。冷氣機在關機狀態時，按壓本功能鍵將會使冷氣機停止運轉。
- 指示燈** 運轉燈: 使用冷氣機時，此運轉燈會亮。
定時燈: 定時功能運轉時燈會亮。
除霜燈: 當冷氣機自行除霜起動或暖氣模式下防冷風功能開啟，此燈點亮。
- 信號接收器** 接收遙控器送出的信號。
(信號接收音: 冷氣機有接收到信號時，會發出“嗶”聲)

(4) 遙控器的準備

1 將遙控器的電池蓋取下。

- 按圖示方向將電池蓋推出。

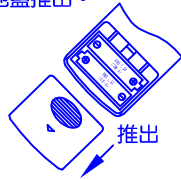

2 放入兩個電池(UM-4乾電池)。

- 確認(+)、(-)極安放正確。
- 確認兩個電池均為新品。
- 不要使用可充電(Ni-cd)電池，因為這種電池的形狀、尺寸和性能都與標準乾電池不同。
- 如果長時間不使用冷氣機時，請從遙控器中取出乾電池。

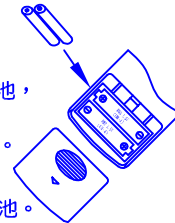

3 裝上電池蓋

- 按圖示方向將電池蓋推入。

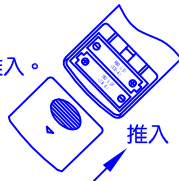

- 當液晶顯示不良或無法操作時，請將此開關按5秒後即能正常動作。

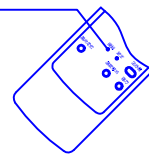

☆ 確認供給冷氣機電源是否正確(單相220V/60Hz) ☆

二. 冷氣機運轉行程及使用設定

(1) 冷氣機基本運轉行程

● 自動運轉行程：

- ① 以遙控器設定為自動運轉行程時，冷氣機會自動判斷以冷氣、送風、暖氣行程(非冷氣暖機種以送風行程運行)運轉，並使用風量自動控制。
- ② 以自動運轉行程冷氣機會以室溫與設定溫度高低判斷運轉模式，運轉模式如下：
冷專機種：當室溫高於設定溫度1°C時，以冷氣行程運轉；
當室溫高於設定溫度1°C以下時，以送風行程運轉。
冷暖機種：當室溫高於設定溫度1°C時，以冷氣行程運轉；
當室溫在高於設定溫度1°C以下至低於設定溫度1°C之間時，以送風行程運轉；
當室溫低於設定溫度1°C以下時，以暖氣行程運轉。

● 冷氣行程：

- ① 當壓縮機以最低運轉頻率持續運轉1小時以上或室溫低於設定溫度1°C以下時，壓縮機停止運轉。
- ② 當室溫上升到高於設定溫度0.5°C以上時，壓縮機恢復最佳頻率運轉。

● 暖氣行程：(非冷暖機種無此功能)

- ① 當壓縮機以最低運轉頻率持續運轉1小時以上或室溫高於設定溫度6°C以上時，壓縮機停止運轉。
- ② 當室溫下降到與設定溫度相差4.5°C以下時，壓縮機恢復最佳頻率運轉。

● 除濕行程：

- ① 當您設定除濕行程運轉時，空調機會以類似冷房的方式運行，風量固定微風運轉。
- ② 若設定溫度高於室內溫度時，除濕量會減少，此時只要降低設定溫度即可增量除濕量。
- ③ 除濕行程中有室溫過低保護，當室溫低於10°C以下時，壓縮機停止運轉；當室溫上升到12°C以上時恢復最佳頻率運轉。

(2) 遙控器使用設定

① 運轉模式切換及自動運轉

按下“功能”鍵

每按一次“功能”鍵，運轉方式按右圖箭頭方向依次變換。

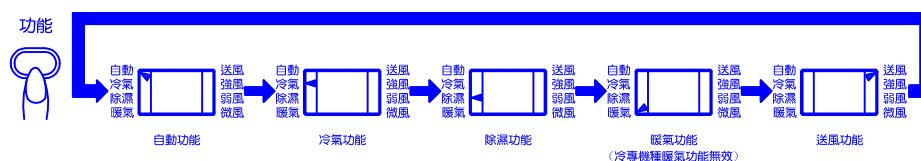

遙控器

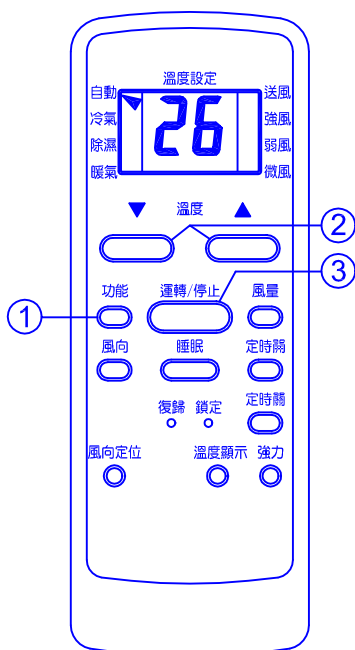

自動運轉操作步驟。

1 選擇自動運轉方式

按下“功能”鍵。



2 設定溫度

· 溫度可以在17-30°C的範圍內以1°C為一檔進行設定。



3 按下“運轉/停止”鍵

· 室內機發出嗶一聲短聲，運轉指示燈點亮



注意

· 在自動模式下，風量自動，按風量鍵不能切換風量。

② 冷(暖)氣運轉方式

冷氣功能操作步驟

- 1 選擇冷氣運轉方式。
按下“功能”鍵。



- 2 設定溫度

功能顯示器
自動 送風 強風 弱風 微風
冷氣 26
除濕 暖氣

· “送風”狀態，無設定溫度功能。
· 溫度可以在17-30℃的範圍內以1℃為一檔進行設定。

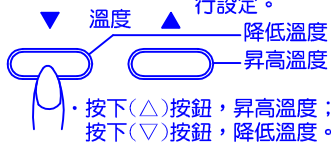

- 3 設定風量大小

功能顯示器 送風 風量
自動 強風 弱風 微風
冷氣 26
除濕 暖氣

顯示風量為“微風”。

功能顯示器 送風 風量
自動 強風 弱風 微風
冷氣 26
除濕 暖氣

無風量指示標即為“風量自動”

- 在冷氣運轉模式下，可從微風、弱風、強風三檔中選擇風量大小，也可選擇自動控制風量。

- 4 按下“運轉/停止”鍵



- 室內機發出嗶一聲短聲，運轉指示燈點亮

暖氣功能操作步驟 (非冷暖機種無此功能)

- 1 選擇暖氣運轉方式。
按下“功能”鍵。



- 2 設定溫度

功能顯示器
自動 送風 強風 弱風 微風
冷氣 26
除濕 暖氣

· “送風”狀態，無設定溫度功能。
· 溫度可以在17-30℃的範圍內以1℃為一檔進行設定。

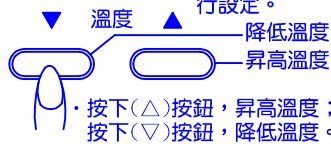

- 3 設定風量大小

功能顯示器 送風 風量
自動 強風 弱風 微風
冷氣 26
除濕 暖氣

顯示風量為“微風”。

功能顯示器 送風 風量
自動 強風 弱風 微風
冷氣 26
除濕 暖氣

無風量指示標即為“風量自動”

- 在暖氣運轉模式下，可從微風、弱風、強風三檔中選擇風量大小，也可選擇自動控制風量。

- 4 按下“運轉/停止”鍵



- 室內機發出嗶一聲短聲，運轉指示燈點亮

遙控器

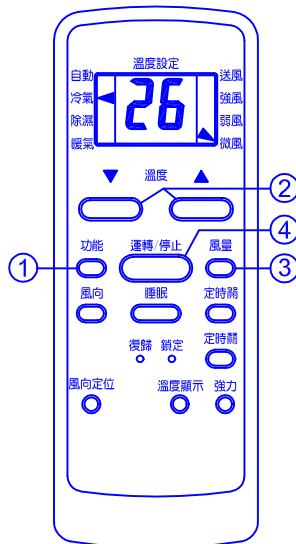

3 除濕運轉方式

遙控器

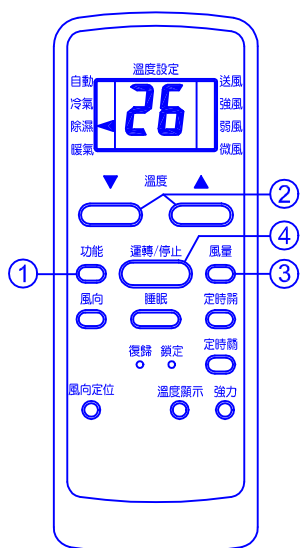

操作步驟

1 選擇除濕運轉方式。

按下“功能”鍵。

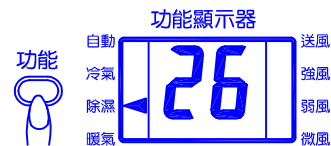

2 設定溫度。

· 溫度可以在17-30℃的範圍內以1℃為一檔進行設定。

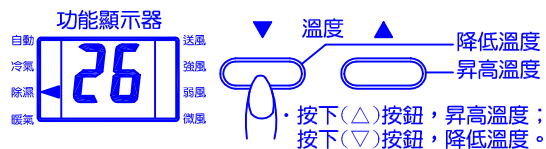

3 選擇除濕運轉時，風量無法設定，冷氣機以微風運轉。

4 按下“運轉/停止”鍵



· 室內機發出嗶一聲短聲，運轉指示燈點亮

④ 送風循環運轉方式

遙控器

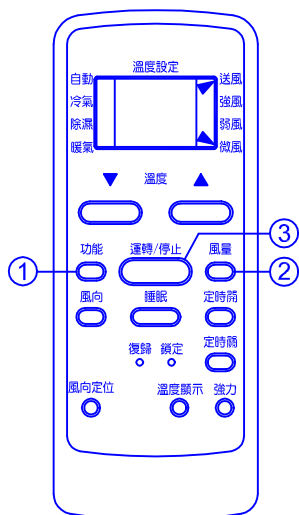

1 選擇送風運轉方式。

按下“功能”鍵。



2 設定風扇風量。

功能顯示器



風量



· 在送風運轉方式下，可從微風、弱風、強風三檔及風量自動控制所需的風量。

· 圖中顯示器上顯示出風量為“微風”。

3 按下“運轉/停止”鍵

· 室內機發出嗶一聲短聲，運轉指示燈點亮



注意 · 在送風模式下，溫度不可設定(遙控器上不顯示溫度)。

(3) 風向、強力運轉方式&選配功能

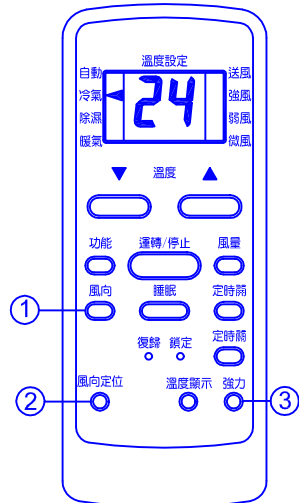

1 按下“風向”鍵。

· 風向鍵為兩段控制，可按風向鍵，選擇風向固定角度或風向自動擺動等運轉方式。
註：冷氣機在運轉時，風向才可控制。

風向



2 按下“風向定位”鍵。

· 風向定位鍵每按一次時，水平氣流方向導板即擺動 6°。
註：冷氣機在運轉時，風向才可控制。

風向定位



3 按下“強力”鍵。

· 在冷氣、暖氣或自動行程下按此鍵，會將風量切換至強力風速。
· 此功能僅適用於冷氣、暖氣與自動行程，除濕行程下無法使用。
· 在強力運轉模式下按下強力鍵以及弱機和行程切換都會退出強力運轉模式。
· 冷氣行程下按下此鍵，運轉30分鐘後自動退出強力運轉模式；
暖氣行程下按下此鍵，強力運轉時間為持續有效，直到使用者取消或弱機。

強力



注意 · 務必請使用遙控器風向鍵功能調節室內溫度分佈，用手板動出風口導板會使擺動功能發生故障。

- 如出現上述情況不正常擺動時，請關機後重新開機，這樣導板可回至正確位置。
- 如發生無法擺動情況，請洽服務人員。

(4) 睡眠運轉自動控制設定

遙控器

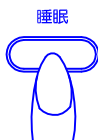
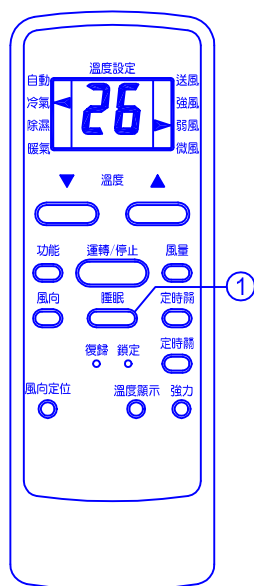

- 按下“睡眠”鍵，睡眠功能產生，再按下“睡眠”鍵，睡眠功能取消。

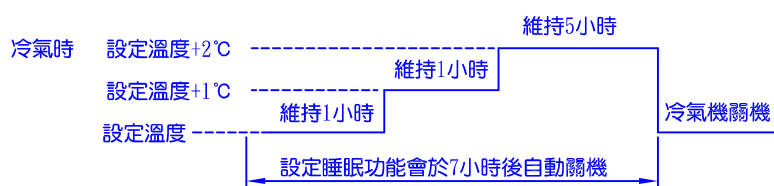

- 冷氣時，按下“睡眠”鍵，運轉1小時後會將設定溫度升高1°C，再運轉1小時後再升高1°C(上昇到30°C後不再上昇)，接下來保持5小時相同溫度不變，風量固定為微風。睡眠功能開啟後7小時自動關機。

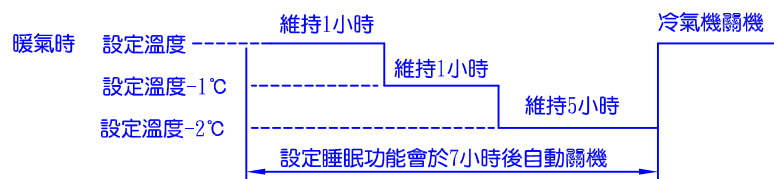

- 暖氣時，按下“睡眠”鍵，運轉1小時後會將設定溫度降低1°C，再運轉1小時後再降低1°C(降低到17°C後不再下降)，接下來保持5小時相同溫度不變，風量固定為微風。睡眠功能開啟後7小時自動關機。

冷氣機運轉的組合

	暖氣 運轉方式	冷氣 運轉方式	除濕 運轉方式	自動 運轉方式	送風循環 運轉方式
睡眠方式	●	●		●	
風向	●	●	●	●	●
定時	●	●	●	●	●

(5) 定時功能設定及取消

· 定時功能有“定時開”、“定時關”及同時設“定時開與定時關”等3種使用模式

遙控器

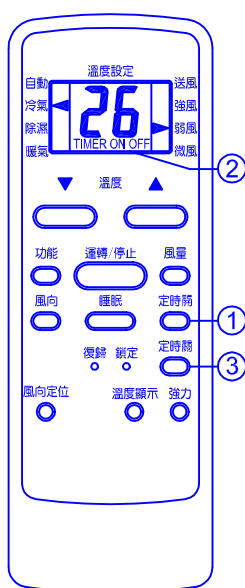

注意

- 設定定時功能後，遙控器會在設定的時間發送定時訊號給冷氣機。因此，請務必將遙控器放置在能正常發送訊號的地方。

1 設定“定時開”

- 定時開可設定時間為24小時。
- 按下定時開按鈕可設定定時開功能，每按1下時間累加1次。
- 設定時間10小時內，每按一下定時開按鈕，定時時間增加30分鐘。超過10小時後，每按一下定時開按鈕，定時時間增加1小時。
- 放開按鈕，即完成定時開設定。
- 若要取消定時開設定，將時間設定為“00”或按下運轉/停止鍵即可取消。

2 設定“定時關”

- 定時關可設定時間為24小時。
- 按下定時關按鈕可設定定時關功能，每按1下時間累加1次。
- 設定時間10小時內，每按一下定時關按鈕，定時時間增加30分鐘。超過10小時後，每按一下定時關按鈕，定時時間增加1小時。
- 放開按鈕，即完成定時關設定。
- 若要取消定時關設定，將時間設定為“00”或按下運轉/停止鍵即可取消。

3 同時設“定時開與定時關”

- 定時開與定時關可設定時間為24小時。
- 操作同上述定時開及定時關方式。
- 同時設“定時開與定時關”時，冷氣機依設定時間先後動作，例：設定定時開1小時，定時關2小時，動作方式為1小時後開機，2小時後關機。如冷氣機在運轉中，定時開時間到達，冷氣機維持運轉，如冷氣機在關機狀態，定時開時間到達，冷氣機開機運轉。
- “定時開與定時關”不能設相同時間，否則遙控器會自動將定時開時間多加1次時間。但同時設24小時，則自動將定時開時間減為23小時。
- 若要取消“定時開與定時關”設定，各別將時間設定為“00”或按下運轉/停止鍵即可取消。

4 定時顯示

●定時開顯示模式



●定時關顯示模式



●同時設“定時開與定時關”顯示模式



(6) 斷電復歸功能 (可選配)

- 斷電復歸功能的記憶內容包括您上一次所設定的運轉模式、設定溫度、設定風速、關閉機狀態、導風板搖擺狀態及強制狀態。
- 當冷氣機在使用中，遇到停電或斷電情形，當再恢復供電時，冷氣機會自動恢復原來的設定運轉，但壓縮機會延遲3分鐘後才能啟動。
- 當冷氣機未使用，遇到停電或斷電情形，當再恢復供電時，冷氣機維持不運轉。

(7) 清新功能 (可選配)

- 清新功能包括負離子、電子集塵器等選配裝置，可有效抑制附著在冷氣風扇、送風扇葉、熱交換器及吹風口處的霉菌，達到完全防霉除菌的效果。
- 清新功能可以選擇遙控器控制或自動控制，若選擇遙控器控制則需選購特殊遙控器；若選擇自動控制則需更換室內機電器盒。
- 選配此功能需另外裝設負離子、電子集塵器等裝置。

(8) 乾燥與吹餘熱功能 (可選配)

- 乾燥功能：若當前您運行的是冷氣或除濕模式，則關機後室內風機會延遲一段時間關閉，並利用這段時間將室內機內部的水份吹乾，以達到乾燥防霉的目的。
- 吹餘熱功能：若當前您運行的是暖氣模式，則關機後室內風機會延遲一段時間關閉，並利用這段時間將室內機內部所累積的熱量散去，以達到散熱降溫的目的。
- 選配此功能需要更換室內機電器盒。

(9) 自清洗功能 (可選配)

- 自清洗功能可以將熱交換器及冷凝片上的灰塵、污垢清洗乾淨。
- 自清洗功能僅適用於冷氣(包括自動行程下運行冷氣行程)或除濕行程，其餘行程下不動作。
- 若該機種為冷暖機，在進入自清洗功能時，會將風量切換至微風，並運行13分鐘，之後空調機會以類似暖房的方式運轉1分鐘，如期間發生蒸發器高溫保護時，則以送風的方式運行2分鐘，然後退出自清洗功能並關機。
- 若該機種為冷專機，在進入自清洗功能後，關閉壓縮機，將風量切換至微風，並運行16分鐘，然後退出自清洗功能並關機。
- 選配此功能需選購特殊遙控器。

三. 應急運轉

使用時機

用於遙控器不能使用或遺失時。



操作步驟：

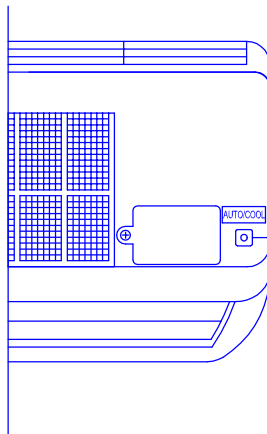

※應急運轉時為自動運轉，因此氣流方向亦為自動控制。

※圖形為示意圖，已實際可能稍有差異。

按應急開關(AUTO/COOL)按鈕

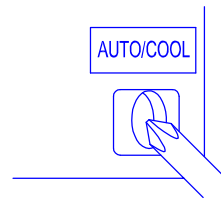

遙控器遺失時，可掀開面板按本功能鍵，冷氣機在關機狀態時，按本功能鍵一次，冷氣機以自動行程、溫度24℃、風量自動運轉；冷氣機在關機狀態時，5秒鐘內連續按壓二次進入冷氣行程、風量固定為微風、壓縮機強制運轉，30分鐘後轉為自動行程、溫度24℃、風量自動運轉。冷氣機在關機狀態時，按壓本功能鍵將會使冷氣機停止運轉。

有益的消息

氣流速度與冷氣能力

規格中所表示的冷氣能力為“強”氣流速度時的數值。氣流速度為“微”或“弱”時，冷氣能力會有所降低。需要快速使室溫下降時，請選用“強”氣流速度。



四. 維修保養

維修保養之前

維修保養之前，將冷氣機AC電源關閉。

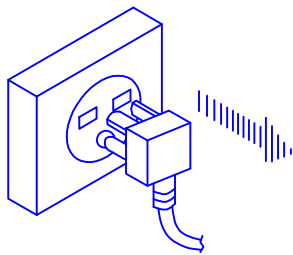

勿用水洗冷氣機，有觸電的危險及損壞冷氣機



下列各項嚴禁使用

- 溫度高於40°C的水會導致變形及退色。
- 發揮性質會損傷冷氣機外觀。



長期使用期間

以每兩週清掃一次濾網為佳。(請視安裝環境自行調整週期)

- 1 取下濾塵網拿住濾塵網框輕輕朝下拉將濾塵網取下。

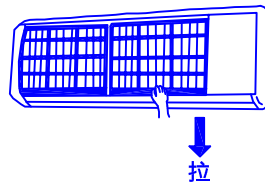

- 2 附著於濾塵網上塵埃的除去，可利用吸塵器或將其用水洗乾淨後晾乾。

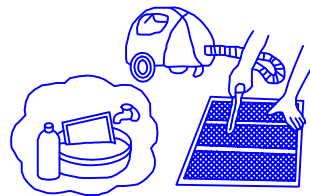



※濾塵網出現破損時，請至經銷商購買更新。

將冷氣機及遙控器打掃乾淨。

- 用軟乾布擦淨。

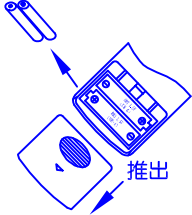

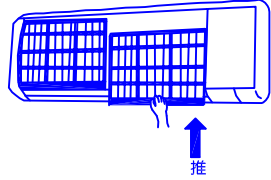
長期停止使用前	開始使用前
<p>1 按下列條件冷氣機運轉2至3小時。</p> <ul style="list-style-type: none"> · 運轉方式：送風行程 · 用於除去機器內部濕氣。 · 關機後將冷氣機總電源關閉。 	<p>1 取下室外機的保护套</p> 
<p>2 取出遙控器的電池。</p>  <p>推出</p>	<p>2 確認無任何東西阻塞空氣吹出口及吸入口。</p> 
<p>3 用保護罩將室外機蓋上。</p> 	<p>3 清掃濾塵網，裝回後開機運轉。</p>  <p>推</p>



有益的消息

濾塵網與電力之關係

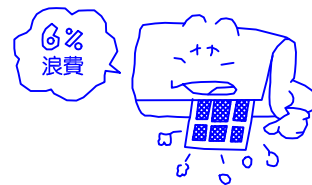
濾塵網如果被塵埃阻塞會造成冷氣能力下降，並浪費約6%的電力

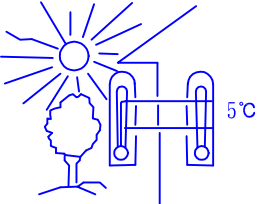
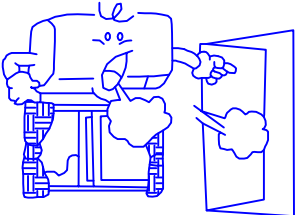
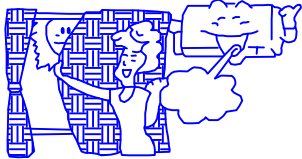
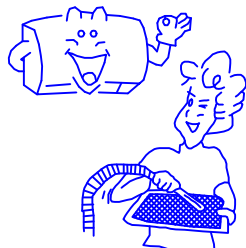

五. 運轉注意事項

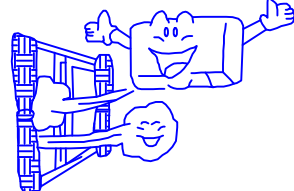
<p>勿使室溫過份降低 這無益於健康且浪費電力 · 適合人體溫度，建議 設在26°C~28°C之間。</p> 	<p>確認門窗均已關閉 盡可能減少開關門窗以免 冷氣流失。</p> 	<p>合上百葉窗或窗簾 空氣調節機運轉時，勿使 日光直射室內。</p> 
<p>定期清掃濾塵網 濾塵網的阻塞會導致氣流速度 、冷房能力及除濕效果的下降 ，務必請每兩週清掃一次路濾 塵網。</p> 	<p>保持室溫均勻 適當調節垂直及水平氣流方向 以保持室內溫度均勻。</p> 	<p>時而使房間通風換氣 運轉時門窗總是緊閉的，因此 請偶而使房間通風換氣。</p> 

六. 警告

勿拉著電源線。
易損傷電源線引起嚴重觸電。

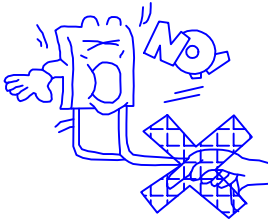

選擇最佳溫度。
留心根據室內情況調節合適的
室溫，尤其是室內有嬰兒、老
人、病人在時。

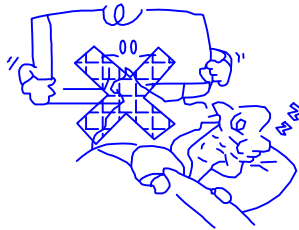

勿使用冷氣機於其他用途。
勿使用冷氣機於其他用途，諸
如乾燥衣物，保存食物，飼養
動物，栽培蔬菜等。



勿在冷氣機附近使用加熱器具。
過渡的熱幅射有導致其塑料外
殼熔化的危險。

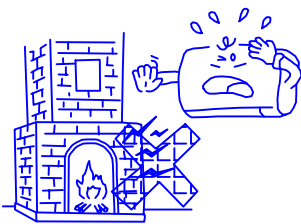

勿阻塞空氣吸入口及吹出口。
會引起性能低下及運轉異常。
勿將棍棒之類或其它異物插入
空氣吸入口或吹出口，有碰傷
電器零件及風扇的危險。

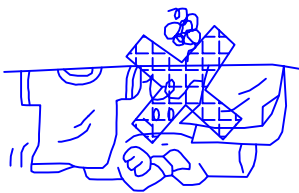

勿使身體長時間暴露於持續單
方向的冷氣流中。
這對健康無益。

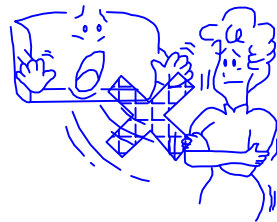

七. 安裝說明

1. 安裝位置之選擇

- 請選擇一個可以承受室外機重量、震動及不會產生共鳴音之地點。
- 請選擇一個室外機吹出風不會正對鄰居窗戶及運轉時產生噪音所影響之地點。
- 請選擇一個足夠使空氣流通之位置。
- 請選擇一個容易保養維護之位置。
- 請注意機體固定位置，吸入口與吹出口不能有堆放障礙物。
- 請勿安裝於火源、熱源或可燃性物、氣體附近。
- 室內機請勿安裝於電視、收音機等電器產品附近以避免產生電波干擾，而誤動作。
- 室內機高度請維持於230公分以上，兩側維持12公分以上，距離天花板維持15公分以上。
- 室外機吸風側請維持於30公分以上，左側維持30公分以上，右側維持60公分以上，上方維持60公分以上，室外機排風側請維持200公分以上。

2. 室內機安裝注意事項

- 室內機安裝位置限制，參下圖。

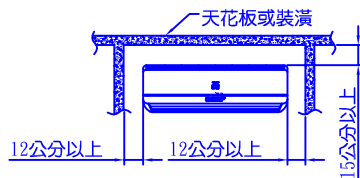

- 在牆壁上傾斜鑽一個直徑約65~80mm孔，安裝板以螺絲釘固定後將機體銅管對準開孔穿過，再將機體固定，如圖所示

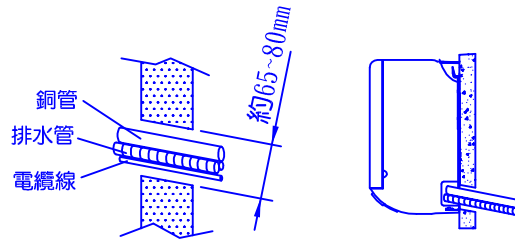

3. 室外機安裝注意事項

- 室外機安裝在戶外時請避免陽光直接曝曬及雨淋。
- 室外機排風口前請勿放置物品阻礙熱空氣排出。
- 室外機安裝時請保留右圖箭頭內所標示的空間範圍。
- 請使用直徑8mm或10mm的螺栓及螺帽將室外機固定在可以承受室外機重量、震動及不會產生共鳴音之地點。
- 室外機螺栓安裝固定尺寸如下表所示：

室外機型號	螺栓安裝尺寸	
	A(mm)	B(mm)
FXO-232CM FXO-232HM	549	276
FXO-282CM FXO-282HM	530	290
FXO-362CM FXO-362HM	530	290
FXO-412CM FXO-412HM	530	290
FXO-502CM FXO-502HM	560	335
FXO-722CM FXO-722HM	590	333

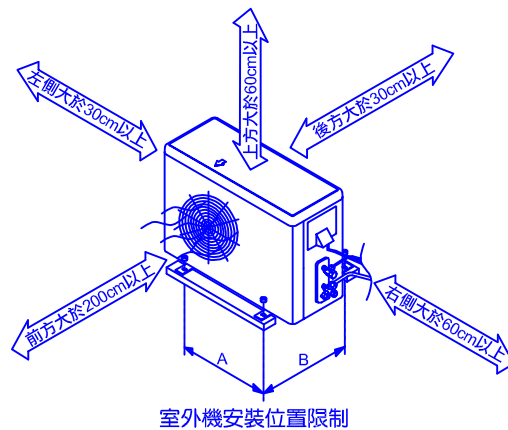

室外機安裝位置限制

室外機安裝視意圖及排水彎管固定方式

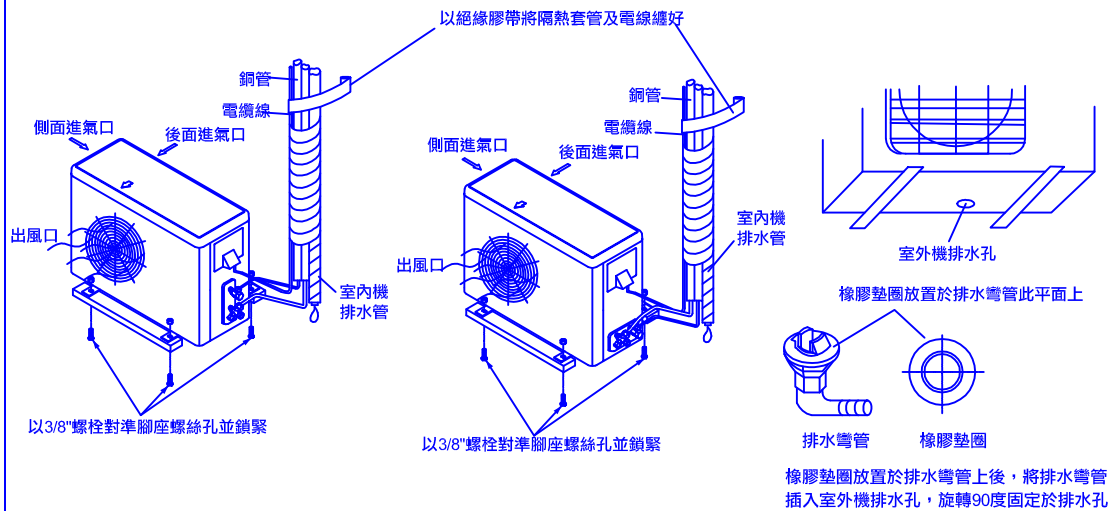

R410A冷媒專用被覆銅配管注意事項

- ☆嚴禁使用機體內部冷媒進行排空作業，而造成系統故障或不冷
- ☆因R410A冷媒工作壓力高於R-22，請使用R410A專用被覆銅配管，選用如下。

使用冷媒	型號	配管尺寸	
		氣管	液管
R-410A	FXI-232CM/FXO-232CM FXI-232HM/FXO-232HM	3/8" (壁厚0.8)	1/4" (壁厚0.8)
R-410A	FXI-282CM/FXO-282CM FXI-282HM/FXO-282HM	3/8" (壁厚0.8)	1/4" (壁厚0.8)
R-410A	FXI-362CM/FXO-362CM FXI-362HM/FXO-362HM	1/2" (壁厚0.8)	1/4" (壁厚0.8)
R-410A	FXI-412CM/FXO-412CM FXI-412HM/FXO-412HM	1/2" (壁厚0.8)	1/4" (壁厚0.8)
R-410A	FXI-502CM/FXO-502CM FXI-502HM/FXO-502HM	1/2" (壁厚0.8)	1/4" (壁厚0.8)
R-410A	FXI-722CM/FXO-722CM FXI-722HM/FXO-722HM	5/8" (壁厚1.0)	1/4" (壁厚0.8)

八. 分離式冷氣機安裝配線注意事項

- ☆ 連接線兩端須加工(如圖所示, 線頭需要連接端子)
- ☆ 配接連接線時應注意線色及接線位置
- ☆ 連接線配線錯誤時會損壞控制回路
- ☆ 室外機配接連接線時請先拆下門蓋並依照標示將連接線鎖緊於端子台上
- ☆ 確認室內, 外機配線後裝回門蓋(以防雨水滲入機體)
- ☆ 各連接線裸露部份之間須保持在3mm以上之间距
- ☆ 連接線不可在中途斷線再接, 或利用延長來連接(以防發生危險)
- ☆ 電源必須使用專用回路
- ☆ 全機種為室外機供電
- ☆ 電源線為雙重絕緣之導線, 在配線時不可將導線的外部絕緣破壞, 而僅存導體的絕緣固定在電源線固定扣
- ☆ 配線及保險絲容量請依國家標準規定安裝(下表為參考值)
- ☆ 一切配線之規定, 請依照電工法規之規定及要求, 下表為冷氣機各機種使用之最低配線截面積及無熔絲開關容量, 配線過長導線截面積須再加大, 若配線有損壞時, 必須由製造廠或服務代理商更換之, 以避免危險

冷媒	型式	外機型號			連接線規格	電源線規格	無熔絲開關(A)
一對	R-410A(冷專)	FXO-232CM	FXO-282CM	FXO-362CM	3C/14AWG/2.0mm ²	3C/14AWG/2.0mm	15 A
	R-410A(冷專)	FXO-412CM	FXO-502CM	FXO-722CM	3C/14AWG/2.0mm ²	3C/12AWG/3.5mm	20 A
	R-410A(冷暖)	FXO-232HM	FXO-282HM	FXO-362HM	4C/14AWG/2.0mm ²	3C/14AWG/2.0mm	15 A
一對	R-410A(冷暖)	FXO-412HM	FXO-502HM	FXO-722HM	4C/14AWG/2.0mm ²	3C/12AWG/3.5mm	20 A

1. 室內、外機配電方法

1. 進行室內機配電時, 掀開面板, 用起子將端子蓋螺絲鬆開取下端子蓋。
(配電完成後, 端子蓋須再裝上)

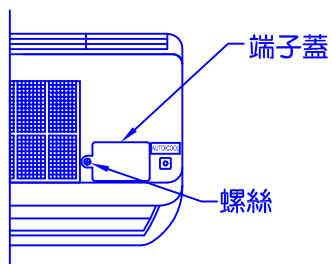

※圖形為示意圖, 與實際可能稍有差異。

2. 配電用電源線, 由機體後方穿入與端子座配電。

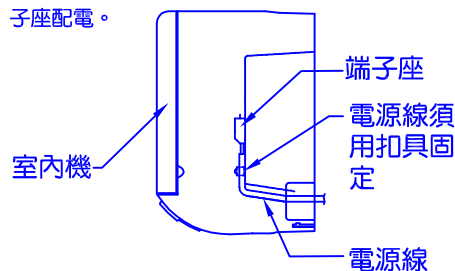

3. 冷專、冷暖機種室內、外機配電方式及標示:

- 確認室外機各線的端子號碼分別和室內的一致。
- 配線方式請按配線圖施工。

※配線用之纜線線徑請依配線圖要求之使用規格※

2. 分離式冷氣機各機種配線方式(冷專、冷暖)

FXO-232CM/FXO-232HM/FXO-282CM/FXO-282HM/FXO-362CM/FXO-362HM/FXO-412CM/FXO-412HM

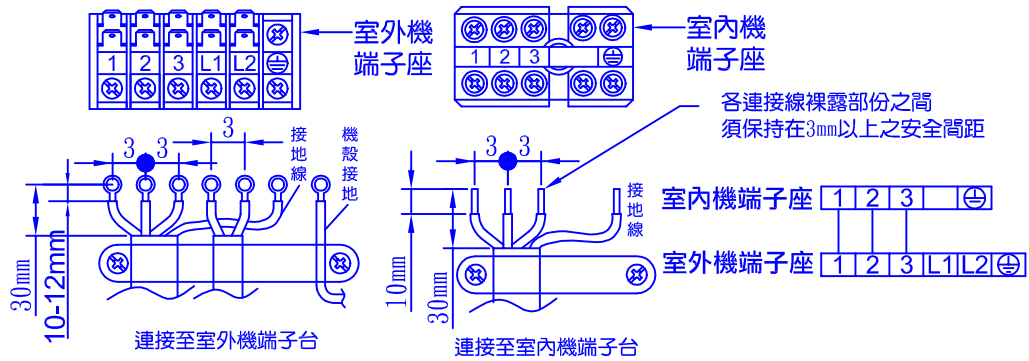

FXO-502CM/FXO-502HM

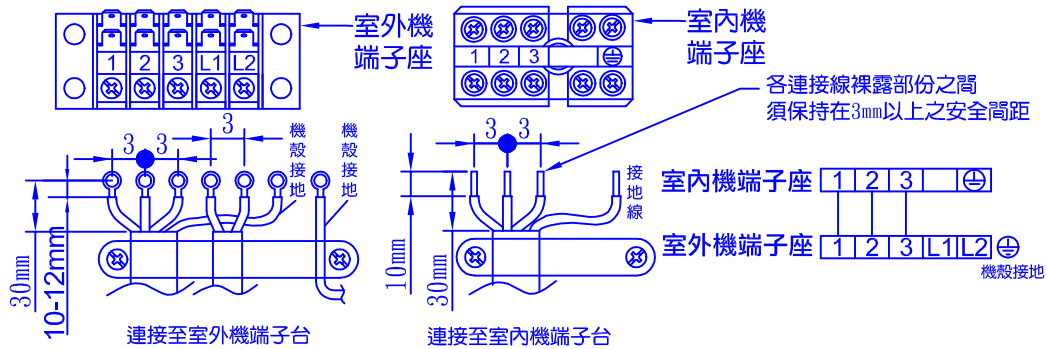

FXO-722CM/FXO-722HM

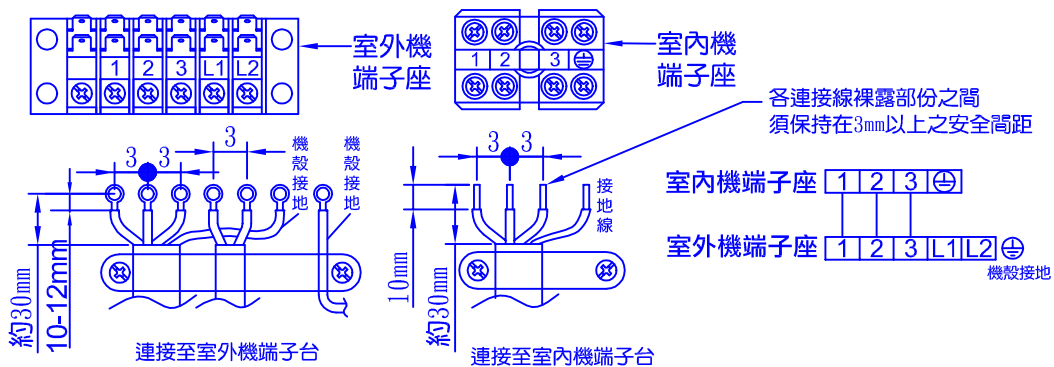

九. 請求維修之前

請求檢修之前請檢查下列各點。若故障仍不能排除時請與經銷商聯繫。

現象	原因
不能運轉	<ul style="list-style-type: none">· 冷氣機電源是否開啟？· 遙控器電池是否耗完？極性是否裝反？
冷房效果不佳	<ul style="list-style-type: none">· 濾塵網髒否？參照濾塵網的清洗方法。· 若開機時室溫甚高的話，則在稍等一陣。· 室溫設定是否有誤？· 室內機組的空氣吸入口或吹出口是否受阻？
室內有異味	<ul style="list-style-type: none">· 檢查是否是牆壁，地毯，家具或衣物中散發出的氣味。
運轉噪音大	<ul style="list-style-type: none">· 類似流水聲：這是冷媒在機內流動的聲音。· 類似淋浴噴頭聲：這是機內處理除濕水的聲音。
機內冷凝水似乎泄漏	<ul style="list-style-type: none">· 機內吹出的冷氣將室內熱空氣冷卻時會出現冷凝現象。
在起動時近3分鐘不運轉	<ul style="list-style-type: none">· 這是機內的保護裝置起作用。· 等3分鐘後會自行起動。
遙控器顯示模糊或不顯示	<ul style="list-style-type: none">· 電池是否耗完？· 電池極性是否裝反？ <p>註：若無以上現象，仍顯示不良，請按復歸鍵可清除遙控器設定狀態，恢復正常。</p>

十. 室內機故障顯示功能

溫度顯示部顯示內容	運轉燈閃爍次數	定時燈	故障類型
E0	1次	滅	室內EEPROM參數讀取錯誤
E1	2次	滅	室內外機通訊不良
E2	3次	滅	過零檢測錯誤
E3	4次	滅	室內風扇馬達回饋異常
E4	5次	滅	室內環境溫度感知器故障
E5	6次	滅	室內蒸發器溫度感知器故障
EC	7次	滅	漏冷媒
F1	2次	亮	室外環境溫度感知器故障
F2	3次	亮	室外凝縮器溫度感知器故障
F3	4次	亮	排氣溫度感知器故障
F4	5次	亮	室外EEPROM參數讀取錯誤
F5	6次	亮	室外風扇馬達回饋異常
P0	1次	閃爍	IPM模組故障
P1	2次	閃爍	過欠壓保護
P4	5次	閃爍	壓縮機位置保護

十一. 服務中心

服務電話

北部 (02)2267-4226 台南 (06)289-8881

中部 (04)2425-3077 高雄 (07)382-3071

上列電話如有異動請參考本公司網址

<https://www.renfoss.com.tw> Email: cs@renfoss.com.tw

十二. 注意事項

1. 冷氣機運轉範圍：冷氣時室內側21-32℃；室外側10-43℃。暖氣時室內側0-30℃；室外側0-30℃。
2. 安裝配線工程之導線線徑要求，請參考19頁，一切配線之規定，請依照電工法規之規定及要求。
3. 維修前，請務必將電源切斷。
4. 室內機不適用於洗衣間.....等高濕度之環境。
5. 冷氣機之電源請使用專用回路的電源。
6. 電源線損壞時，請至服務站修理更換。
7. 安裝時請注意機器之安裝位置。
8. 機體結合前，須先接通接地線，再連接電氣的連接線。反之分解前，須先拆開電氣連接線，再拆開接地線。
9. 因室內熱源易集中於天花板上方，本機室內感知溫度位置靠近天花板上方，故顯示溫度會稍高，此為正常現象，請自行調整適當使用溫度。
10. 包裝袋內所附加POP貼紙，請自行依個人喜好位置黏貼，更能增加美感。
11. 冷氣機須一年一次定期保養，以確保冷氣機性能及使用上之安全，如使用頻繁及環境惡劣，須增加保養次數。如未定期保養，造成冷氣機損壞或衍生之損失及法律責任，本公司概不負責。冷氣機定期保養請洽本公司各地服務站或經銷商。

十三. 規格與性能

型式	機種	使用冷媒	冷氣能力 (kW)	暖氣能力 (kW)	消耗功率 (W)	運轉電流 (A)	E. E. R. (W/W)	啟動電流 (A)	淨重 kg	內 外	總重 kg	內 外	內 外	噪音 dB	冷媒配管		機體尺寸(mm)		
															液管	氣管	寬	高	深
一對一分離式冷氣	FXI-232CM FXO-232CM	R-410A	2.3 (1.04-3.16)	---	548	2.6	4.2	2.6	7.5 30	9.5 32	29 53	2分	3分	770	255	188			
	FXI-282CM FXO-282CM	R-410A	2.8 (1.26-3.36)	---	667	3.2	4.2	3.2	9 33	12 38	31 53	2分	3分	905	275	198			
一對一分離式冷氣	FXI-362CM FXO-362CM	R-410A	3.6 (1.62-4.53)	---	857	4.1	4.2	4.1	9 32.5	12 37.5	36 53	2分	4分	905	275	198			
	FXI-412CM FXO-412CM	R-410A	4.1 (1.85-4.65)	---	1051	5.0	3.9	5.0	9 34	12 39	31 53	2分	4分	905	275	198			
一對一分離式冷氣	FXI-502CM FXO-502CM	R-410A	5.0 (2.6-5.47)	---	1282	6.1	3.9	6.1	12 42.5	17 47	39 55	2分	4分	1030	315	218			
	FXI-722CM FXO-722CM	R-410A	7.2 (3.24-7.42)	---	1973	9.4	3.65	9.4	18 57.5	23 62.5	40 56	2分	5分	1186	340	258			
一對一分離式暖氣	FXI-232HM FXO-232HM	R-410A	2.3 (1.04-3.16)	2.3 (1.04-3.16)	548	2.6	4.2	2.6	7.5 30	9.5 32	29 53	2分	3分	770	255	188			
	FXI-282HM FXO-282HM	R-410A	2.8 (1.26-3.36)	2.8 (1.26-4.1)	667	3.2	4.2	3.2	9 34	12 39	31 53	2分	3分	905	275	198			
一對一分離式暖氣	FXI-362HM FXO-362HM	R-410A	3.6 (1.62-4.53)	3.6 (1.62-4.85)	857	4.1	4.2	4.1	9 33.5	12 38.5	36 53	2分	4分	905	275	198			
	FXI-412HM FXO-412HM	R-410A	4.1 (1.85-4.65)	4.1 (1.85-4.93)	1051	5.0	3.9	5.0	9 35	12 40	31 53	2分	4分	905	275	198			
一對一分離式暖氣	FXI-502HM FXO-502HM	R-410A	5.0 (2.6-5.47)	5.0 (2.6-5.6)	1282	6.1	3.9	6.1	12 43.5	17 48	39 55	2分	4分	1030	315	218			
	FXI-722HM FXO-722HM	R-410A	7.2 (3.24-7.42)	7.2 (3.24-8.94)	1973	9.4	3.65	9.4	18 58.5	23 63.5	40 56	2分	5分	1186	340	258			

使用電壓：單相 220V

使用頻率：60Hz

特性值依 CNS3615中國國家標準。

配電方式：室外供電